

MANUXELECT



Partner for Life

Die perfekte Untersuchungs- und Behandlungsliege für einen kleinen Behandlungsraum und ein begrenztes Budget. Der Scherenmechanismus fährt die ManuXelect vollkommen senkrecht nach oben, so dass sie nur 1,4 m² Stellfläche benötigt! Unkomplizierte Bedienung durch einfach einzustellende Liegeflächen und immer stabil. Eine preisgünstige Variante für alle, die wenig Platz zur Verfügung haben. Die ManuXelect Behandlungsliege gibt es in 2-teiliger und 3-teiliger Ausführung.



ManuXelect



- Elektrische Höhenverstellung von 48,5 bis 105,5 cm
- Verstellung der Liegeflächen mittels Gasdruckfedern
- Ergonomische Handgriffe ermöglichen einhändige Bedienung
- Platzsparend dank Scherenmechanismus: die Liege fährt senkrecht nach oben
- Liegeflächen mit dicker Polsterung und weichen Rändern
- Dank Nasenschlitz (Abdeckkissen optional erhältlich) liegt der Patient auch in Bauchlage bequem



ENRAF-NONIUS
 Postfach 12080
 3004 GB Rotterdam
 Niederlande
 T: +31-(0)10 - 203 06 00
 E: info@enraf-nonius.nl
 www.enraf-nonius.com

MANUXELECT

ManuXelect 3-Teilig

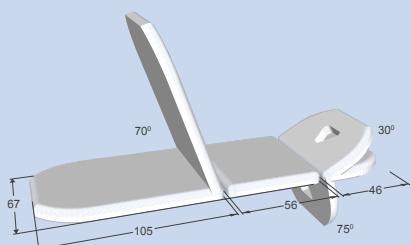

ManuXelect, 2-Teilig, Kopfteil

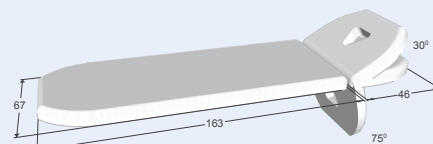

ManuXelect, 2-Teilig, Rückenteil

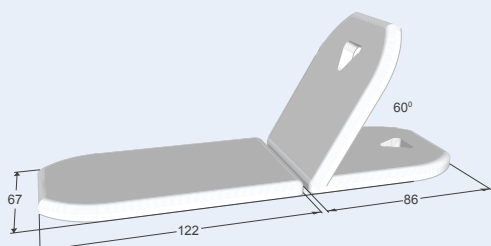

Technische Spezifikationen

| | |
|-----------------------|---|
| Liegefläche: | 207 - 209 x 67 cm (LxB) Option 80 cm Breit |
| Höhenverstellung: | 48,5-105,5 cm |
| Hebezeit (min.-max.): | ca. 35 Sek. |
| Hebeleistung: | 150 kg (Optional 250 kg) |
| Netzspannung: | 120/230VAC 50/60 Hz |
| Stromaufnahme: | max. 1,5A-350W (leicht) oder max. 2,0A-470W (schwer) |
| Farbcodierung | |
| Untergestell: | Grau = RAL 7035 |

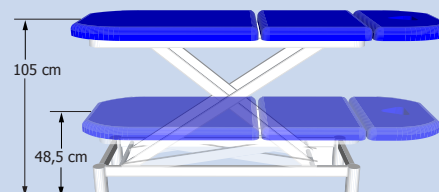

OPTIONALE EIGENSCHAFTEN⁽¹⁾ MANUXELECT

KUNSTLEDERBEZUG

| Farbe | Kodierung |
|--------------|-----------|
| Schwarz | 013 |
| Grau | 004 |
| Sirusblau | 169 |
| Kornblumebau | 199 |
| Grau | 812 |
| Mohn | 852 |

Für jede Innenausstattung eine Enraf-Nonius Liege. Auch in einer Physiotherapie-Praxis ist eine attraktive Ausstrahlung wichtig. Die Kunden möchten sich im Behandlungsraum wohl fühlen. Weil jede Praxis anders eingerichtet ist und mit Sorgfalt farblich gestaltet wurde, sollte auch die Behandlungsliege zu Ihrem Konzept und Ihrer Ausstattung passen. Daher bieten wir die Behandlungsliegen in mehreren Untergestell- und Kunstlederfarben an. Der Kunstlederbezug ist in robuster oder glatter Ausführung erhältlich.

Unser Kunstlederbezug ist phthalatfrei, flammhemmend und biokompatibel; eine einzigartige Kombination, durch die sich dieses Kunstleder auszeichnet für den Einsatz in der medizinischen Praxis eignet!

UNTERGESTELL

| Farbe | Kode |
|-------|----------|
| Grau | Ral 7035 |



POLSTERUNG

| Liegenflächenbreite | 4 cm Normal |
|---------------------|------------------|
| 67 cm | s |
| 80 cm | o ⁽¹⁾ |

s = Standard
o = Optionen
(1) = Nur beim Farben 004, 013 und 199

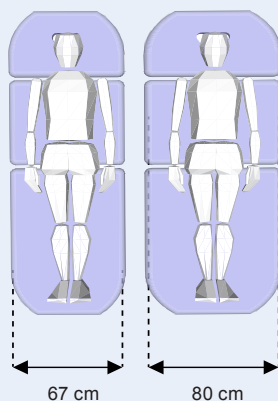

ManuXelect

Achtung! Dieser Optionen sollten Sie bitte bei der Erstbestellung der Liege aufgeben

OPTIONALE EIGENSCHAFTEN⁽¹⁾ MANUXELECT

BEDIENUNG

- A. Rundum-Bedienung (optional)
- B. Fußschalter (optional)
- C. Handschalter (optional)

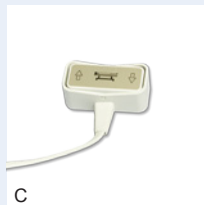
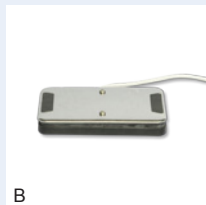

HEBELEISTUNG

- A. Elektrisch - max. 150 kg (standard)
- B. Elektrisch - max 250 kg (optional)



SONSTIGE OPTIONALE EIGENSCHAFTEN

- A. Roll/Hubsystem
- B. Sicherheitsschalter (Sperrbox)

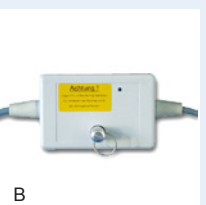
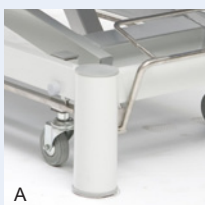

ZUBEHÖR MANUXELECT

PAPIERROLLENHALTER UND PAPIERROLLE

| | |
|---------|---|
| 3450104 | Papierrollenhalter für ManuXelect, für Papierrolle 40, 50 und 60 cm, befestigt am Fußteil |
| 3445280 | Papierrollenhalter, Standmodell, für Rolle 40, 50 und 60 cm |
| 3445284 | Papierrolle, Breite 40 cm, Länge 150 m, 5 Rollen |
| 3445278 | Papierrolle, Breite 50 cm, Länge 150 m, 5 Rollen |
| 3445279 | Papierrolle, Breite 60 cm, Länge 150 m, 5 Rollen |



FIXATIERZUBEHÖR

| | |
|---------|---|
| 1550815 | Fixierstütze, schwarz ⁽¹⁾ , Satz von 2 Stück |
| 1550806 | Befestigungsbalke für Schulter-/Achselfixierstütze (und Gynosatz) |
| 1550807 | Befestigungsbalke für Achsel-/Schulterfixierstütze (und Gynosatz) |
| 1550808 | Befestigungsbalke für Schulterstütze. |

⁽¹⁾ = Benötigt Befestigungsteil 1550806, 1550807 oder 1550808

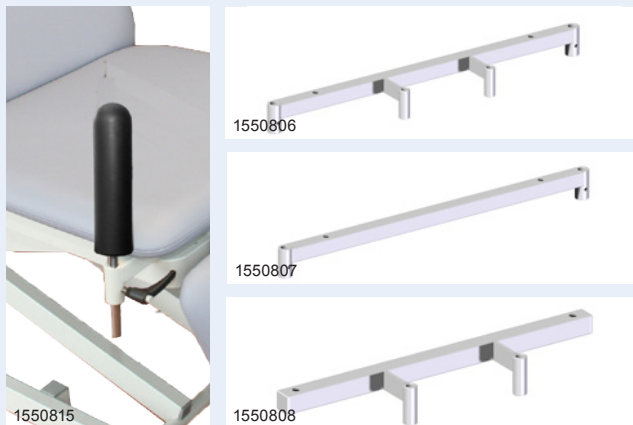

FIXIERGURTEN

| | |
|---------|--|
| 3445023 | Fixiergurt mit Klettverschluss, 120 cm |
| 3445014 | Fixiergurt mit Klettverschluss, 160 cm |
| 3445015 | Fixiergurt mit Klettverschluss, 240 cm |
| 3445475 | Fixiergurt mit Sicherheitsverschluss, 250 cm |
| 3445474 | Fixiergurt mit Sicherheitsverschluss, 350 cm |



HOCKER (VERFÜGBAR IN 18 FARBEN)

| | |
|---------|--|
| 3xxx010 | Hocker, höheverstellbar |
| 3xxx011 | Hocker, mobil, verstellbar durch Gasfeder von 59-85 cm |
| 3xxx012 | Hocker, mobil, verstellbar durch Gasfeder von 59-85 cm, mit Fußstütze ⁽¹⁾ |
| 3xxx013 | Hocker, mobil, anatomisch geformte Sitzfläche, verstellbar 43-56 cm |
| 3xxx020 | Sattelhocker, mobil, verstellbar 59-85 cm |
| 3496561 | Satz von 5 weichen Rollen für mobile Hocker |



ROLLEN UND KISSEN

| | | |
|---------|---|-------------------|
| 3xxx001 | Halbrolle mit flacher Unterseite speziell für Kniegelenk ⁽¹⁾ k | 27x16x18 cm |
| 3xxx002 | Halbrolle mit flacher Unterseite speziell für Sprunggelenk ⁽¹⁾ | 28x9x11 cm |
| 3xxx003 | Halbrolle mit flacher Unterseite ⁽¹⁾ | 56x16x18 cm |
| 3xxx021 | Halbrolle mit flacher Unterseite ⁽¹⁾ | 50x18x10 cm |
| 3xxx022 | Halbrolle mit flacher Unterseite ⁽¹⁾ | 56x25x15 cm |
| 3xxx023 | Massagerolle ⁽¹⁾ | 50x Ø15 cm |
| 3xxx004 | Nackenrolle Modell Sanduhr ⁽¹⁾ | 30x15 cm |
| 3xxx005 | Massagekissen ⁽¹⁾ | 34x27x8 cm |
| 3xxx006 | Gesichtskissen ⁽¹⁾ | 40x20x15 cm |
| 3xxx015 | Keilförmiges Kissen ⁽¹⁾ | 50x30x15 cm |
| 3xxx016 | Keilförmiges Kissen ⁽¹⁾ | 50x40x30 cm |
| 3xxx024 | Keilförmiges Kissen ⁽¹⁾ | 50x40x12 cm |
| 3xxx017 | Übungsrolle ⁽¹⁾ | 100xØ30 cm |
| 3xxx029 | Klein Schlitzteil für Nasenschlitz ⁽¹⁾ | 13x9 cm |
| 1550813 | Nasenklötz Manumed/ManuXelect, dreieckig (nur in schwarz lieferbar) | 16,5 x 21 cm |
| 3445297 | Keilkissen nach Kaltenborn, Gummi (nur in schwarz lieferbar) | 22,5 x 10,5 x 8,5 |
| 3446161 | Sandsack 1,2 kg ⁽²⁾ | 15x25 cm |
| 3446162 | Sandsack 2 kg ⁽²⁾ | 18x27 cm |
| 3446166 | Sandsack 4 kg ⁽²⁾ | 25x35 cm |
| 3446167 | Sandsack 7 kg ⁽²⁾ | 30x45 cm |

(1) = Verfügbar in 18 Farben

(2) = Verfügbar in nur Grau 013

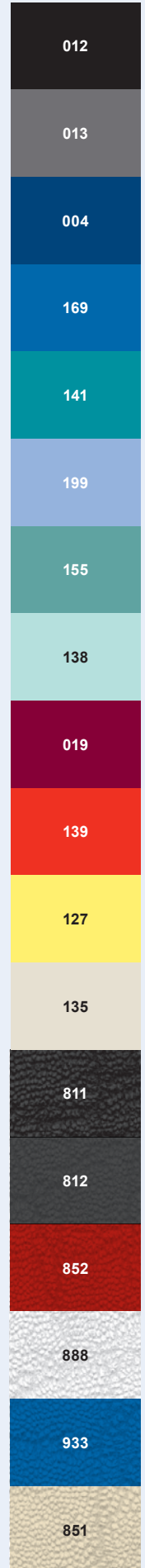

ZUBEHÖR MANUXELECT

LIEGENBEZUG AUS FROTTEE

| | | |
|---------|---|--------------|
| 3445240 | Liegenbezug Stretchfrottee, mit Nasenschlitz | Blau |
| 3445241 | Liegenbezug Stretchfrottee, mit Nasenschlitz | Bordeaux |
| 3445242 | Liegenbezug Stretchfrottee, mit Nasenschlitz | Weiß |
| 3445243 | Liegenbezug Stretchfrottee, mit Nasenschlitz | Lavendel |
| 3445244 | Liegenbezug Stretchfrottee, mit Nasenschlitz | Jade |
| 3445245 | Liegenbezug Stretchfrottee, mit Nasenschlitz | Beige |
| 3445246 | Liegenbezug Stretchfrottee, ohne Nasenschlitz | Off-white |
| 3445247 | Liegenbezug, Stretchfrottee, ohne Nasenschlitz | Royal blue |
| 3445248 | Liegenbezug, Stretchfrottee, ohne Nasenschlitz | grau-schwarz |
| 3445034 | Liegenbezug, Stretchfrottee, ohne Nasenschlitz | Bordeaux |
| 3445261 | Liegenbezug, Stretchfrottee, ohne Nasenschlitz | Blau |
| 3445262 | Liegenbezug, Stretchfrottee, ohne Nasenschlitz | Jade |
| 3445267 | Liegenbezug, Stretchfrottee, ohne Nasenschlitz | Weiß |
| 3445259 | Elastische Fixierschlingen mit Klipverschluss, Satz von 3 | |



GYNOSATZ

| | |
|---------|--|
| 1550806 | Befestigungsbalke für Gynosatz (und für Schulter-/Achsel fixierstütze) |
| 1550807 | Befestigungsbalke für Gynosatz (und für Achselfixierstütze) |
| 3445085 | Gynosatz DeLuxe ⁽¹⁾ |
| 1550810 | Gynosatz Comfort ⁽¹⁾ |
| 1550805 | Gynosatz ⁽¹⁾ |

⁽¹⁾ = Benötigt Befestigungsteil 1550806 oder 1550807



VERSCHIEDENES

| | |
|----------|--|
| 3446261 | Satz mit 3 Übungsstühlen 50 x 38 x 32 cm, 40 x 32 x 21 cm, 30 x 22 x 14 cm |
| VK012668 | Schützmatte 60 x 40 cm |

